



**ACCURATE
EFFICIENT
SPEED**

01 100 /01款

01 P-11N料头锯

02 200 /02款

02 PX1-28/40S角度锯

03 PX-28/45S角度锯

03 300 /10款

04 H2-33/45S排屑机款

05 UP-33SII

06 M1+330C(排屑机款)模组化

07 M2+330C模组化

08 M2+330C中下模组化

09 M2+330C(1米送料)模组化

10 HX-33/50S角度锯

11 HX-33N角度锯

12 UPX-33S

13 LF1-33/25/50S

04 400 /03款

14 UP-43S加强型

15 UP1-40N

16 UPX-43S

05 500 /08款

17 H1-50/65S

18 H1-50/65S中下

19 H1-50/70S

20 H1-50/70S中下

21 UP-53S

22 H1-50N

23 G2-50/60S双钳口

24 UPG-50/60S减速机款

06 600 /04款

25 H2-65/80S减速机款

26 UP-65N加强型

27 G-60/80S型材锯

28 UPX-65/100A

08 800 /02款

29 H2-80/100S

30 UP-80N加强型

10 1000 /01款

31 H1-100/120S

P-11N



最大切削范围	φ10-90mm	带锯条规格	27x0.9x3505mm
锯切速度	28/43/53/76m/min	主电机功率	2.2kw 4级
冷却电机功率	40w	液压电机功率	0.75kw
锯切台高度	610mm	钳口高度	170mm
送料行程	600mm	重量	1107kg
机器尺寸(静态尺寸)	1910x2200x1380mm	机器尺寸(动态尺寸)	1910x2200x1800mm

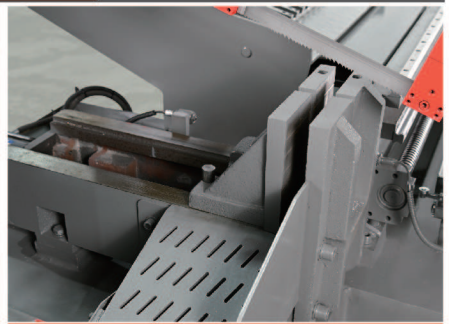

PX1-28/405



圆料最大切削范围	○280mm	带锯条规格	34x1.1x3860mm
方料最大切削范围0°	□280x400mm	主电机功率	3kw 4级
方料最大切削范围45°	□200x270mm	液压电机功率	0.75kw
锯条线速度	26/48/72	机器尺寸	2050x1430x1300mm
冷却电机功率	40w	重量	1100kg

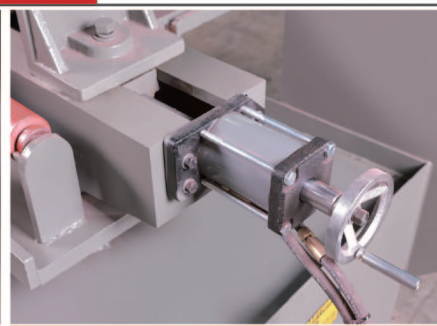
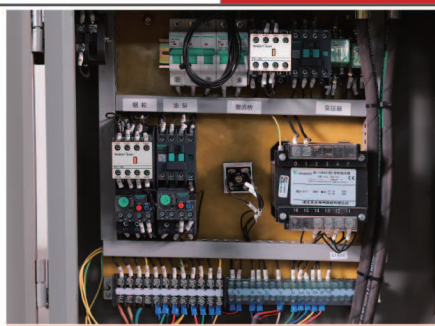

PX-28/45S 转角



最大切削范围	0°:280x470mm 30°:250x370mm 45°:230x280mm 60°:210x160mm	带锯条规格	34x1.1x4115mm
锯切速度	25/45/72m/min	主电机功率	3.0kw 4级
冷却电机功率	40w	液压电机功率	0.75kw
机器尺寸	2200x1460x1800mm	重量	1060kg

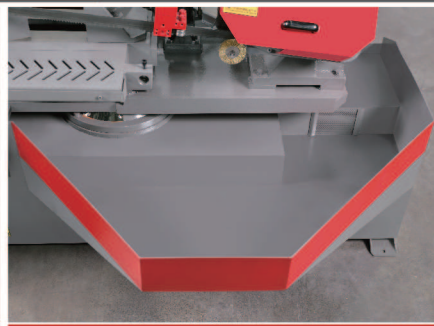

H2-33/455(排屑机款)



最大切削范围	330x450mm	带锯条规格	34x1.1x4115mm
锯条线速度	32/48/63/76m/min	主电机功率	3.0kw 4级
冷却电机功率	40w	液压电机功率	0.75kw
前活动钳口(宽x高)	230x170mm	机器重量	985kg
油箱容量	50L	工作台高度	660mm
机器尺寸(静态尺寸)	2120x1250x1460mm	传动方式	蜗轮传动



UP-335II



最大切削范围	330x450mm	带锯条规格	34x1.1x4370mm
锯条线速度	10-120(变频)m/min	主电机功率	3.0kw 4级
冷却电机功率	40w	液压电机功率	0.75kw
工作台面高度	680mm	活动钳口尺寸	180x180mm
油箱容量	40L	机器重量	1063kg
机器尺寸(静态尺寸)	2200x1000x1780mm	传动方式	齿轮传动

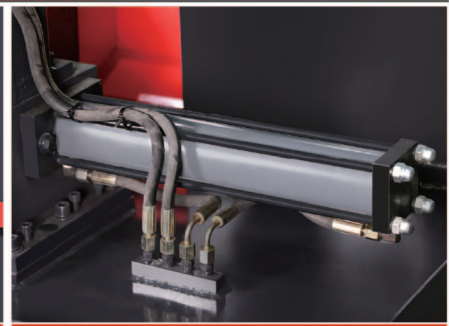
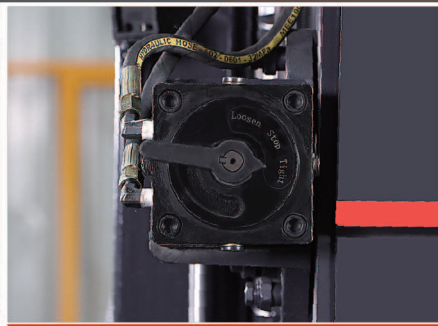

M1 + 330C (排屑机款)



锯切能力	330x330mm	带锯条规格	34x1.1x4115mm
锯条线速度	23/36/42/57/72m/min	主电机功率	4.0kw 4级
冷却电机功率	90w	液压电机功率	0.75kw
送料行程	500mm	机器重量	1600kg
油箱容量	50L	工作台面高度	640mm
机器尺寸(静态尺寸)	2150x2350x1370mm	传动方式	蜗轮传动



M2+330C



锯切能力	330x330mm	带锯条规格	34x1.1x4115mm
锯条线速度	34/51/60/85m/min	主电机功率	4.0kw 4级
冷却电机功率	60w	液压电机功率	0.75kw
送料行程	500mm	机器重量	1499kg
油箱容量	60L	工作台高度	650mm
机器尺寸(静态尺寸)	2150x2000x1400mm	传动方式	蜗轮传动

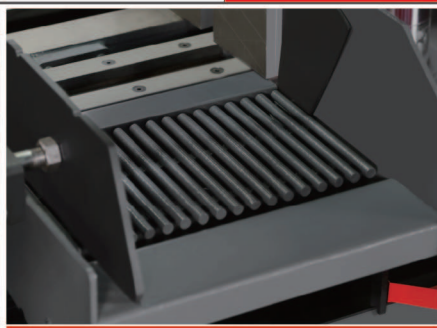

M2+330C 中下



锯切能力	330x330mm	带锯条规格	34x1.1x4115mm
锯条线速度	34/51/60/85m/min	主电机功率	4.0kw 4级
冷却电机功率	60w	液压电机功率	0.75kw
送料行程	500mm	机器重量	1499kg
油箱容量	60L	工作台高度	650mm
机器尺寸(静态尺寸)	2150x2000x1400mm	传动方式	蜗轮传动

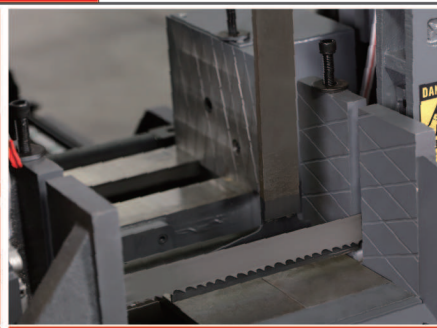
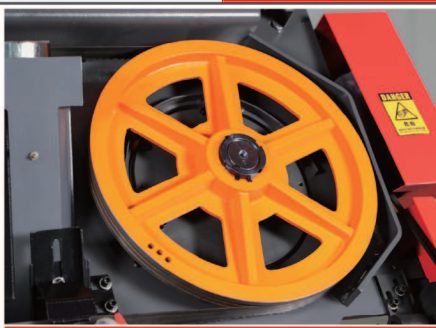

M2+330C (1米送料)



最大切削范围	330x330mm	带锯条规格	34x1.1x4115mm
锯条线速度	20/40/54/75m/min	主电机功率	4kw 4级
冷却电机功率	60w	液压电机功率	0.75kw
工作台面高度	650mm	送料行程	1000mm
油箱容量	60L	重量	1582kg
机器尺寸(静态尺寸)	2160x2900x1400mm	传动方式	蜗轮传动

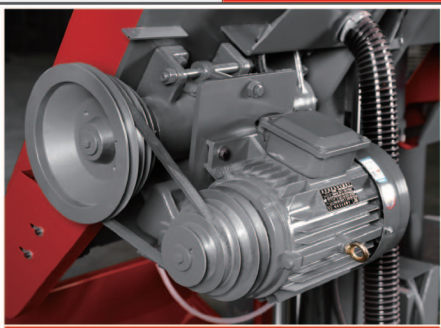

HX-33/50S 转角



最大切削范围	方钢 0° :330×500mm 45° :330×330mm H型钢 0° :330×350mm 45° :330×330mm	带锯条规格	34x1.1x4630mm
锯条线速度	33/47/58/86m/min	主电机功率	4.0kw
冷却电机功率	40w	液压电机功率	0.75kw
机器尺寸	2450x1950x1650mm	重量	1650kg

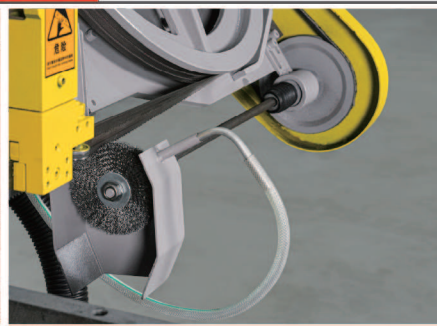

HX-33N 转角

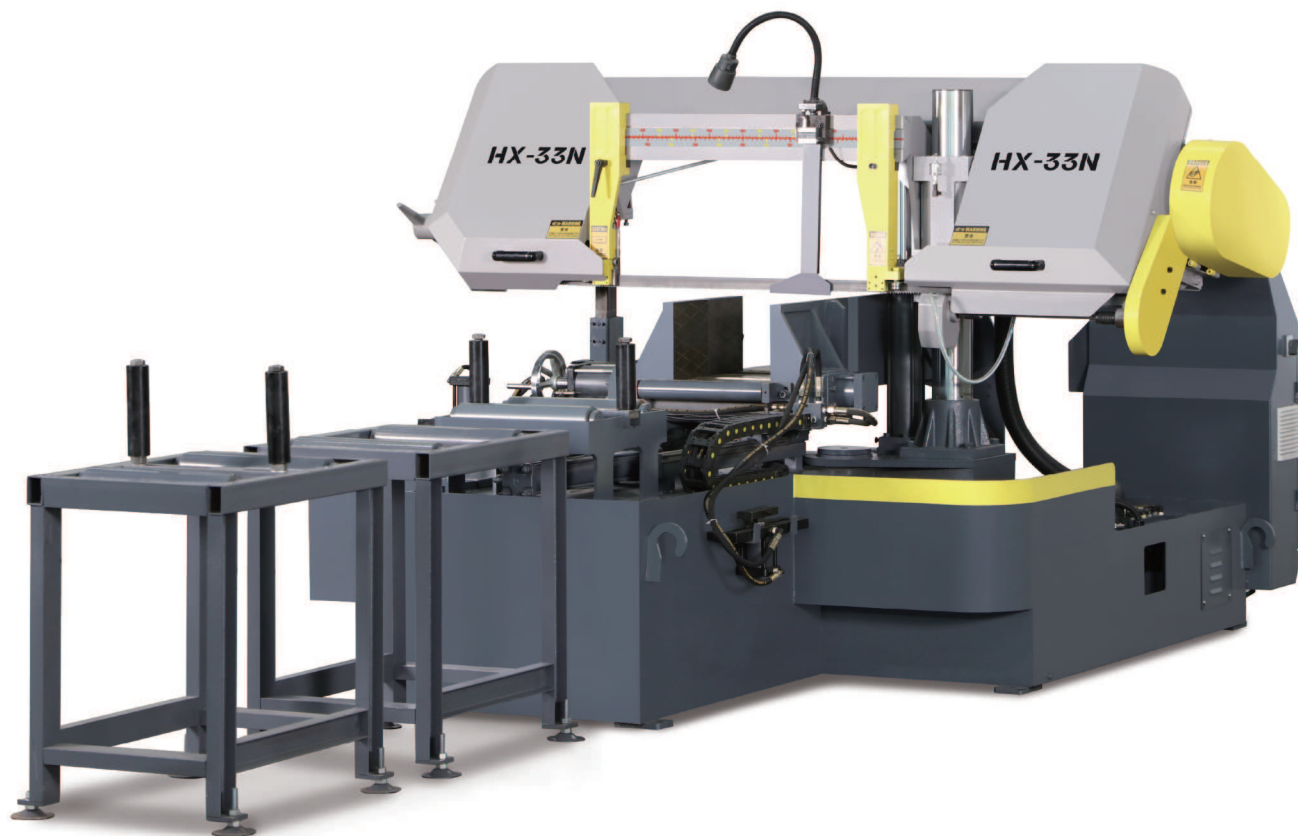

锯切能力	0°: 330×330mm 45°: 330×330mm	带锯条规格	34×1.1×4630mm
锯条线速度	32/48/60/86m/min	主电机功率	4.0kw 4级
冷却电机功率	40w	液压电机功率	0.75kw
送料行程	500mm	机器重量	1752kg
油箱容量	70L	工作台高度	750mm
机器尺寸(静态尺寸)	2440×2740×1550mm	传动方式	蜗轮传动



UPX-335



最大切削范围	0°: 330×580 45°: 330×330 60°: 330×140	带锯条规格	34x1.1x4860mm
锯条线速度	10-120(变频)m/min	主电机功率	3kw 4级
冷却电机功率	90w	液压电机功率	0.75kw
工作台面高度	860mm	传动方式	齿轮传动
油箱容量	45L	钳口尺寸	260x180mm
机器尺寸(静态尺寸)	2460x1800x2100mm	机器重量	2894kg



LF1-33/25/50S



最大切削范围	330Dx250Hx500L (喉深x高x锯切行程)	带锯条规格	34x1.1x3700mm
锯条线速度	15-80(变频)m/min	主电机功率	3.0kw 4级
冷却电机功率	40w	变频电机功率	0.75kw
机器尺寸	1210x1490x2100mm	重量	1104kg

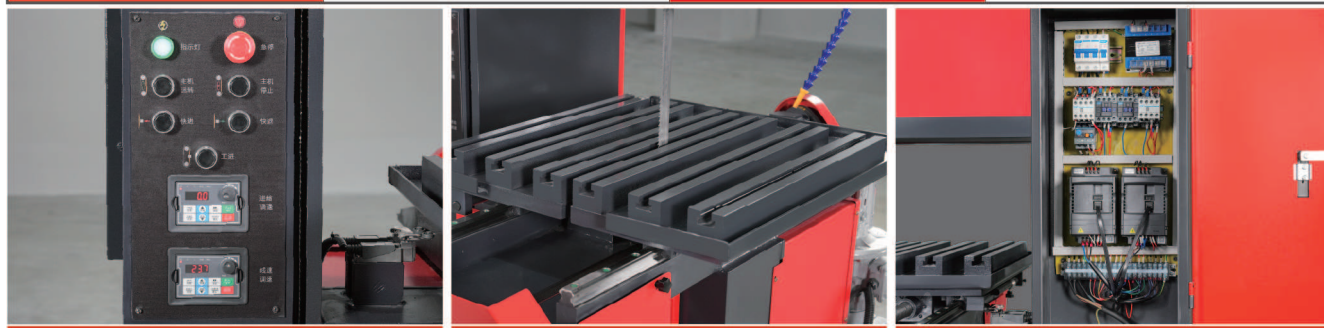

UP-435



最大切削范围	430x550mm	带锯条规格	41x1.3x5370mm
锯条线速度	10-115(变频)m/min	主电机功率	4.0kw 4级
冷却电机功率	90w	液压电机功率	0.75kw
前活动钳口尺寸(宽x高)	200x230mm	机器重量	1654kg
油箱容量	50L	工作台高度	680mm
机器尺寸(静态尺寸)	2720x1100x2100mm	传动方式	齿轮传动

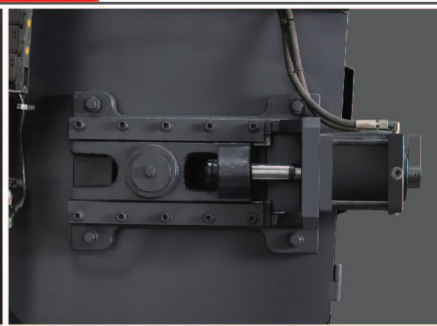

UP1-40N



最大切削范围	400x400mm	带锯条规格	41x1.3x4930mm
锯条线速度	19/28/50/75m/min	主电机功率	4.0kw 6级
冷却电机功率	90w	液压电机功率	0.75kw
送料行程	500mm	机器重量	2268kg
油箱容量	70L	工作台面高度	740mm
机器尺寸(静态尺寸)	2600x2100x1940mm	传动方式	蜗轮传动

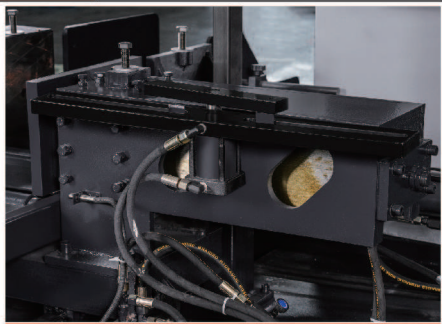

UPX-43S



最大切削范围	0°: 430×700 45°: 430×430 60°: 430×180	带锯条规格	41x1.3x6000mm
锯条线速度	10-110(变频)m/min	主电机功率	4kw 4级
冷却电机功率	90w	液压电机功率	0.75kw
工作台面高度	850mm	传动方式	齿轮传动
油箱容量	45L	钳口尺寸	260x235mm
机器尺寸(静态尺寸)	3000x2270x2200mm	机器重量	4140kg

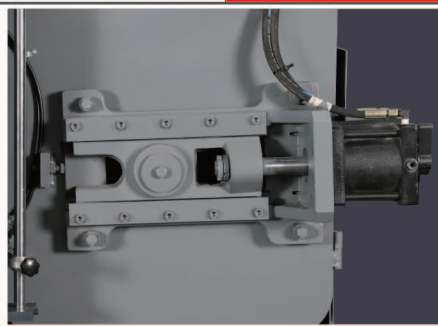

H1-50/65S



最大切削范围	500x650mm	带锯条规格	41x1.3x5335mm
锯条线速度	23/45/72m/min	主电机功率	5.5kw 6级
冷却电机功率	90w	液压电机功率	1.5kw
锯切台高度	640mm	钳口高度	260mm
传动方式	蜗轮传动	重量	1900kg
机器尺寸 (静态)	2750x1200x2100mm	油箱容量	60L

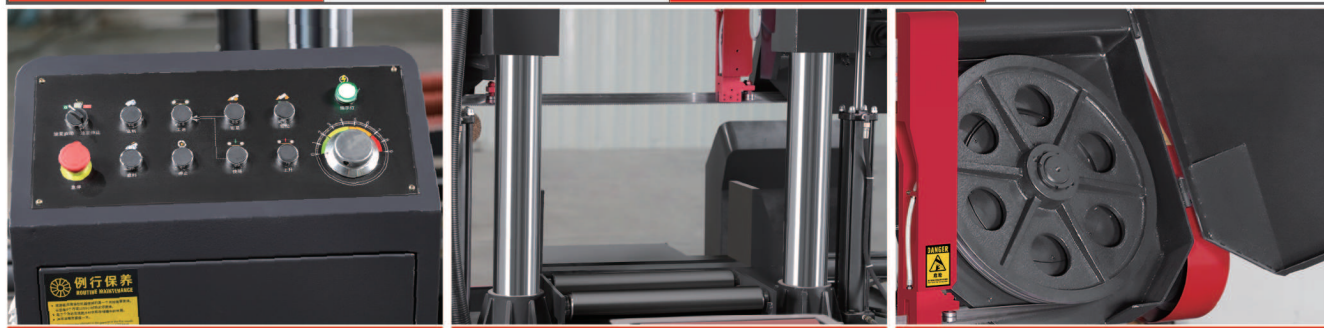

H1-50/65S 中下



最大切削范围	500x650mm	带锯条规格	41x1.3x5335mm
锯条线速度	23/45/72m/min	主电机功率	5.5kw 6级
冷却电机功率	90w	液压电机功率	1.5kw
锯切台高度	660mm	钳口高度	260mm
传动方式	蜗轮传动	重量	1900kg
机器尺寸(静态尺寸)	2800x1200x2050mm	油箱容量	55L



H1-50/705



最大切削范围	500x700mm	带锯条规格	41x1.3x5740mm
锯条线速度	23/46/71m/min	主电机功率	5.5kw 6级
冷却电机功率	90w	液压电机功率	1.5kw
锯切台高度	700mm	钳口高度	260mm
传动方式	蜗轮传动	重量	1880kg
机器尺寸 (静态)	2965x1250x1900mm	油箱容量	60L

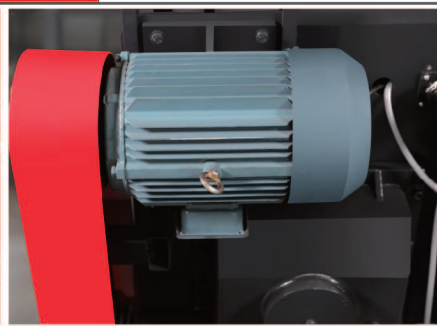
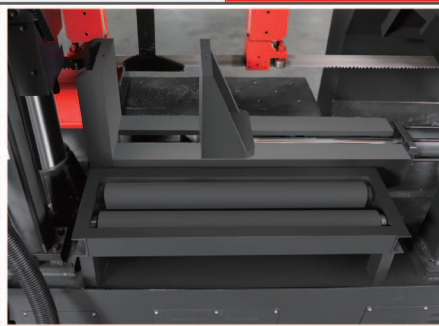

H1-50/70S 中下



最大切削范围	500x700mm	带锯条规格	41x1.3x5740mm
锯条线速度	23/46/71m/min	主电机功率	5.5kw 6级
冷却电机功率	90w	液压电机功率	1.5kw
锯切台高度	680mm	钳口高度	265mm
传动方式	蜗轮传动	重量	1880kg
机器尺寸 (静态)	2970x1250x1880mm	油箱容量	60L

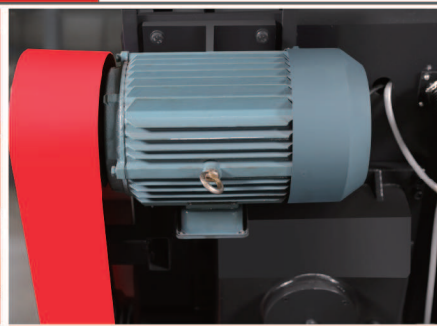
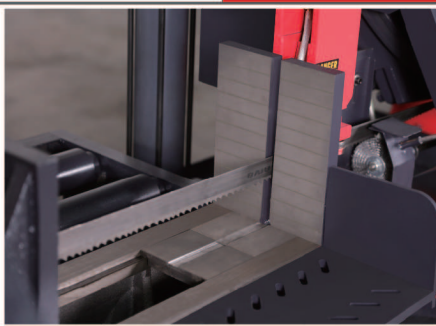

UP-53S



最大切削范围	530x700mm	带锯条规格	41x1.3x6100mm
锯条线速度	10-105(变频)m/min	主电机功率	5.5kw 4级
冷却电机功率	90w	液压电机功率	1.5kw
前活动钳口尺寸(宽x高)	200x280mm	机器重量	2346kg
油箱容量	60L	工作台高度	710mm
机器尺寸(静态尺寸)	3100x1300x2250mm	传动方式	齿轮传动

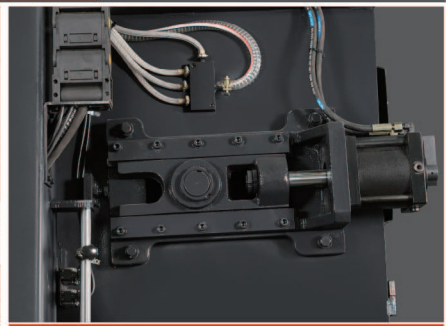
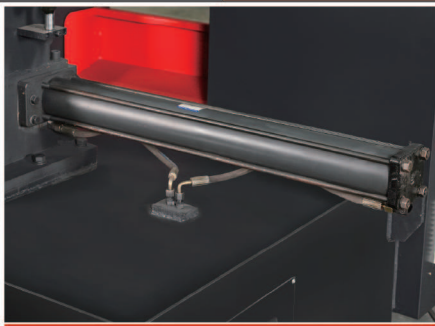

H1-50N



最大切削范围	500x500mm	带锯条规格	41x1.3x5700mm
锯条线速度	24/46/73m/min	主电机功率	5.5kw 6级
冷却电机功率	90w	液压电机功率	1.5kw
送料行程	500mm	机器重量	3021kg
油箱容量	60L	工作台高度	730mm
机器尺寸(静态尺寸)	3230x2170x2000mm	传动方式	蜗轮传动

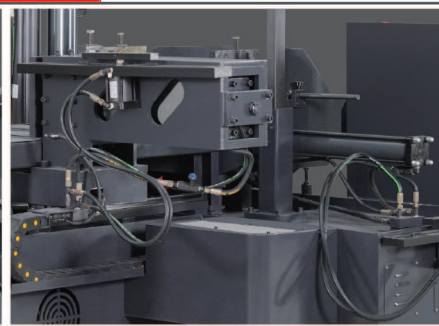
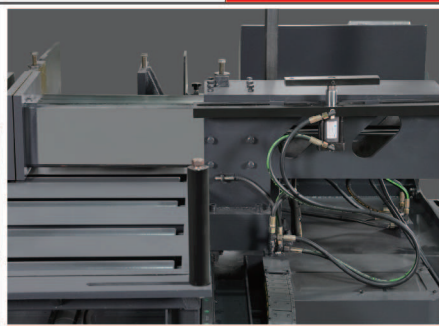

G2-50/60S双钳口



最大切削范围	500x600mm	带锯条规格	41x1.3x5700mm
锯条线速度	23/45/73m/min	主电机功率	4.0kw 6P
冷却电机功率	90w	液压电机功率	0.75kw
油箱容量	70L	机器重量	2511kg
钳口高度	490mm	工作台面高度	710mm
机器尺寸(静态尺寸)	2780x1400x2000mm	传动方式	蜗轮传动

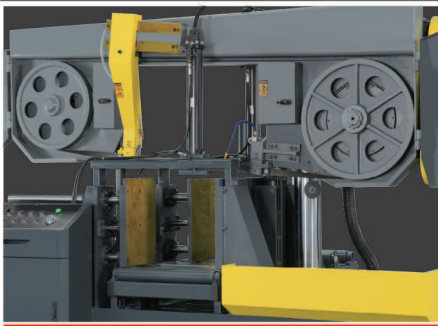

UPG-50/60S

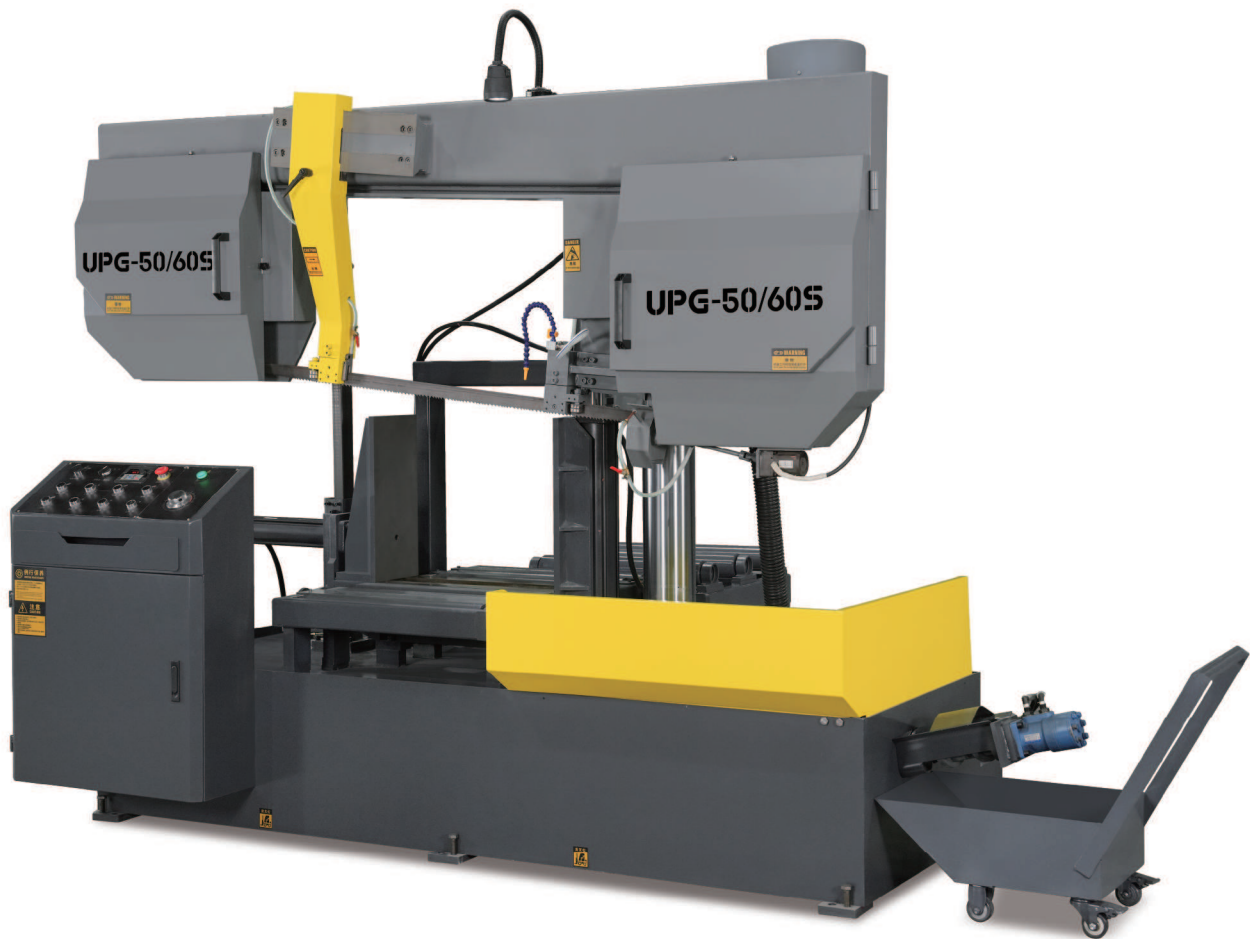

最大切削范围	500x600mm	带锯条规格	41x1.3x5700mm
锯条线速度	10-80(变频)m/min	主电机功率	5.5kw 4P
冷却电机功率	90w	液压电机功率	0.75kw
油箱容量	35L	机器重量	2226kg
钳口尺寸	230x500mm	工作台面高度	695mm
机器尺寸(静态尺寸)	3260x1420x2010mm	传动方式	齿轮传动

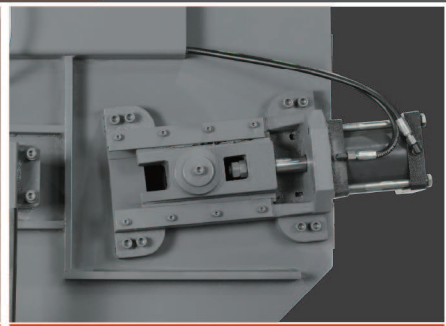
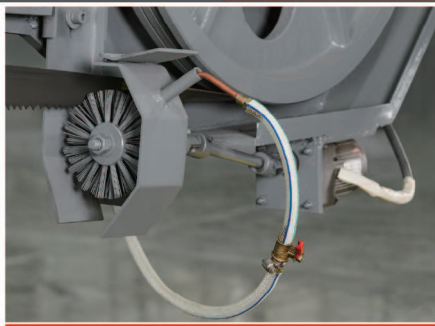

H2-65/805 (减速机款)



最大切削范围	650x800mm	带锯条规格	54x1.6x6900mm
锯条线速度	10-90(变频)m/min	主电机功率	7.5kw 6级
冷却电机功率	90w	液压电机功率	1.5kw
最小夹紧距离	370mm	送料行程	1500mm
工作台面高度	650mm	机器尺寸(静态尺寸)	3300x1880x2450mm
主机重量	5470kg	料架(加滑板)重量	1106kg
前后钳口距离	195mm	油箱容量	130L

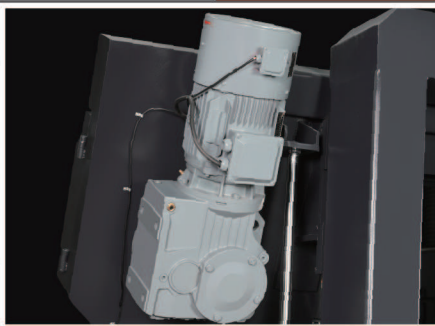

UP-65N

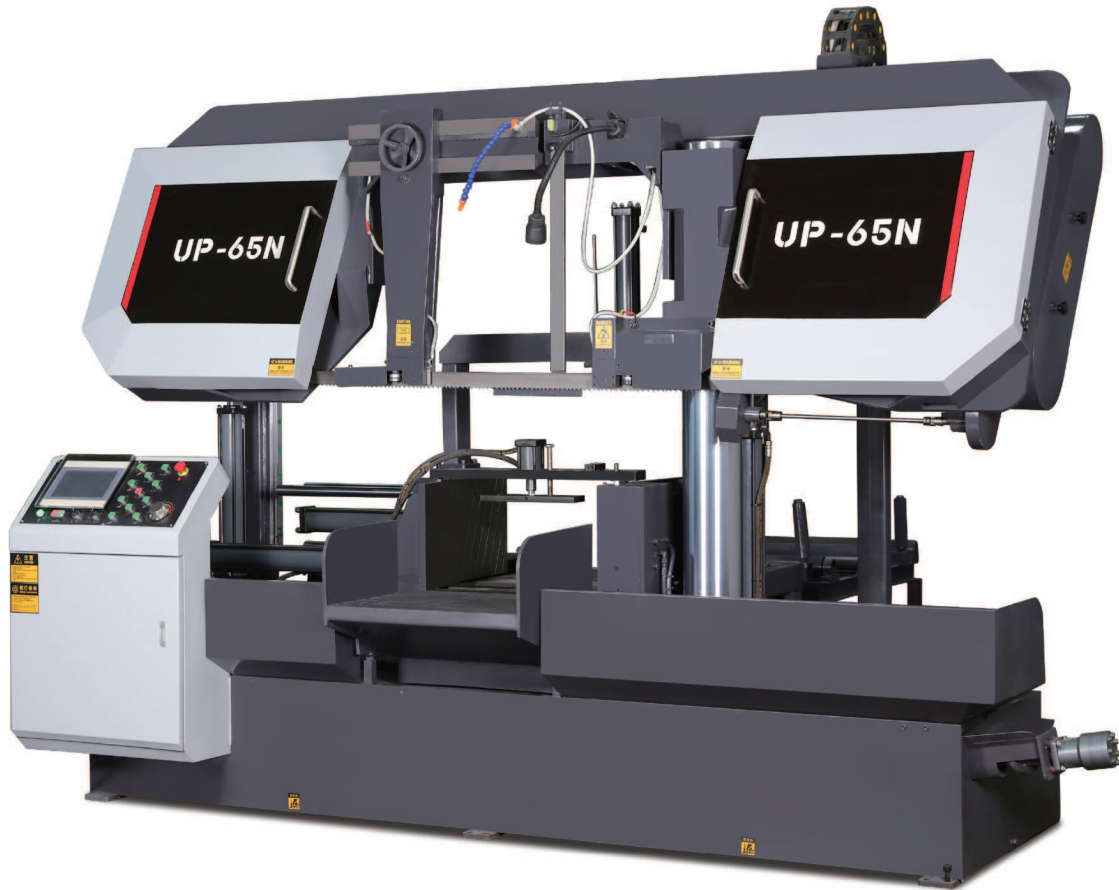

最大切削范围	650x650mm	带锯条规格	54x1.6x7420mm
锯条线速度	0-80(变频)m/min	主电机功率	7.5kw 6级
冷却电机功率	90w	液压电机功率	2.2kw
工作台面高度	730mm	导向臂尺寸	820x200x80mm
传动方式	蜗轮传动	重量	4557kg
机器尺寸(静态尺寸)	3660x2280x2350mm	油箱容量	100L

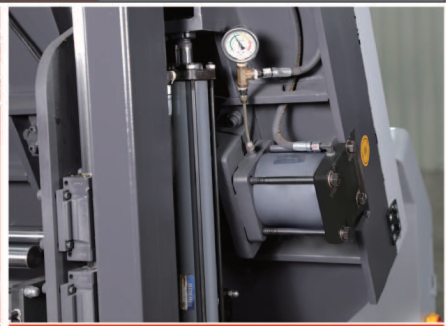
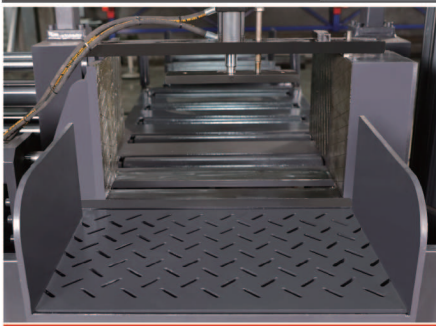

G-60/805



最大切削范围	600x800mm	带锯条规格	54x1.6x7200mm
锯条线速度	34/56/92m/min	主电机功率	11kw 4级
冷却电机功率	90w	液压电机功率	1.5kw
锯切台高度	800mm	钳口高度	600mm
油箱容量	80L	重量	蜗轮传动
机器尺寸(静态尺寸)	3300x1600x2500mm	传动方式	3300x1600x2900mm

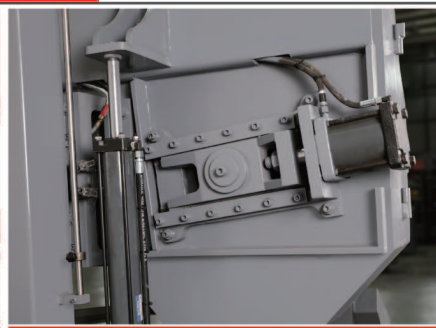

UPX-65/100A

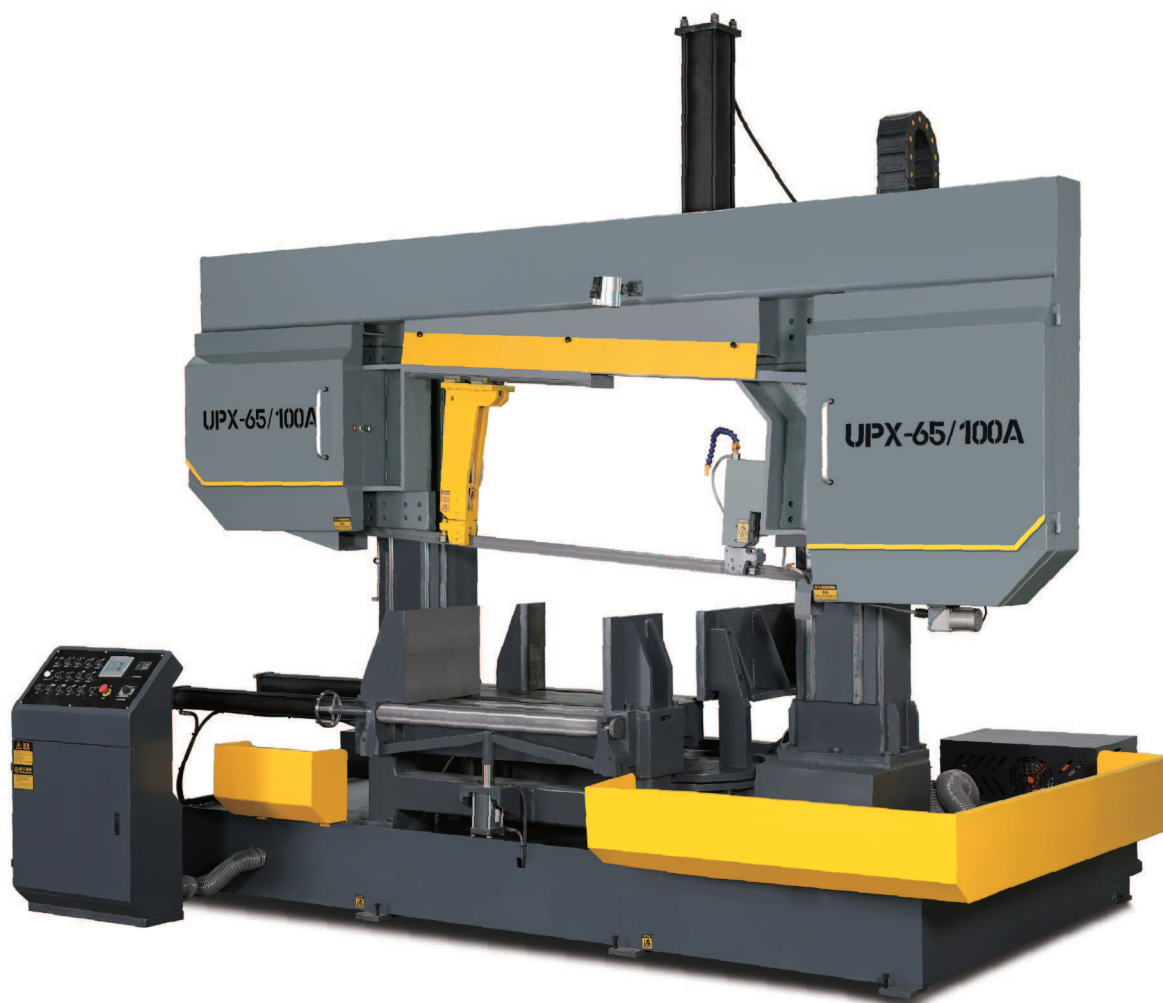

最大切削范围	0°: 650×1000 45°: 650×650 60°: 650×300	带锯条规格	54x1.6x9180mm
锯条线速度	10-135m/min	主电机功率	7.5kw 4级
冷却电机功率	120w	液压电机功率	1.5kw
油箱容量	70L	机器重量	10710kg
工作台高度	885mm	转角方式	数控转角
机器尺寸(静态尺寸)	4400x2850x3680mm	传动方式	齿轮传动

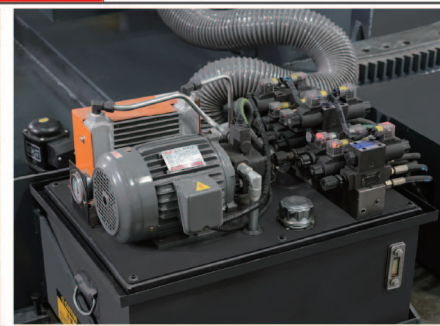
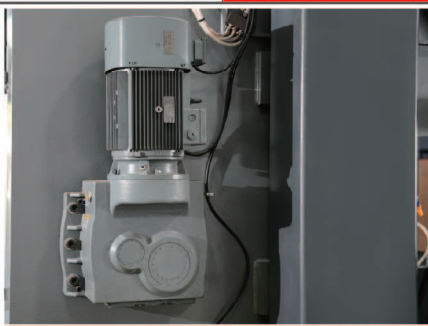

H2-80/100S



最大切削范围	800x1000mm	工作台面高度	740mm
带锯条规格	67x1.6x9100mm	送料行程	2000mm
锯条线速度	10-90(变频)m/min	最小夹紧距离	510mm
主电机功率	11kw 6级	油箱容量	120L
冷却电机功率	120W	锯床总重量	11380KG
液压电机功率	2.2KW	机器尺寸(静态尺寸)	4400x2250x3000mm

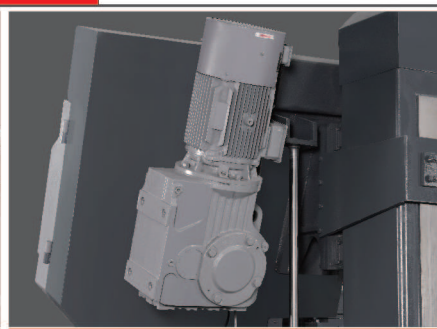

UP-80N

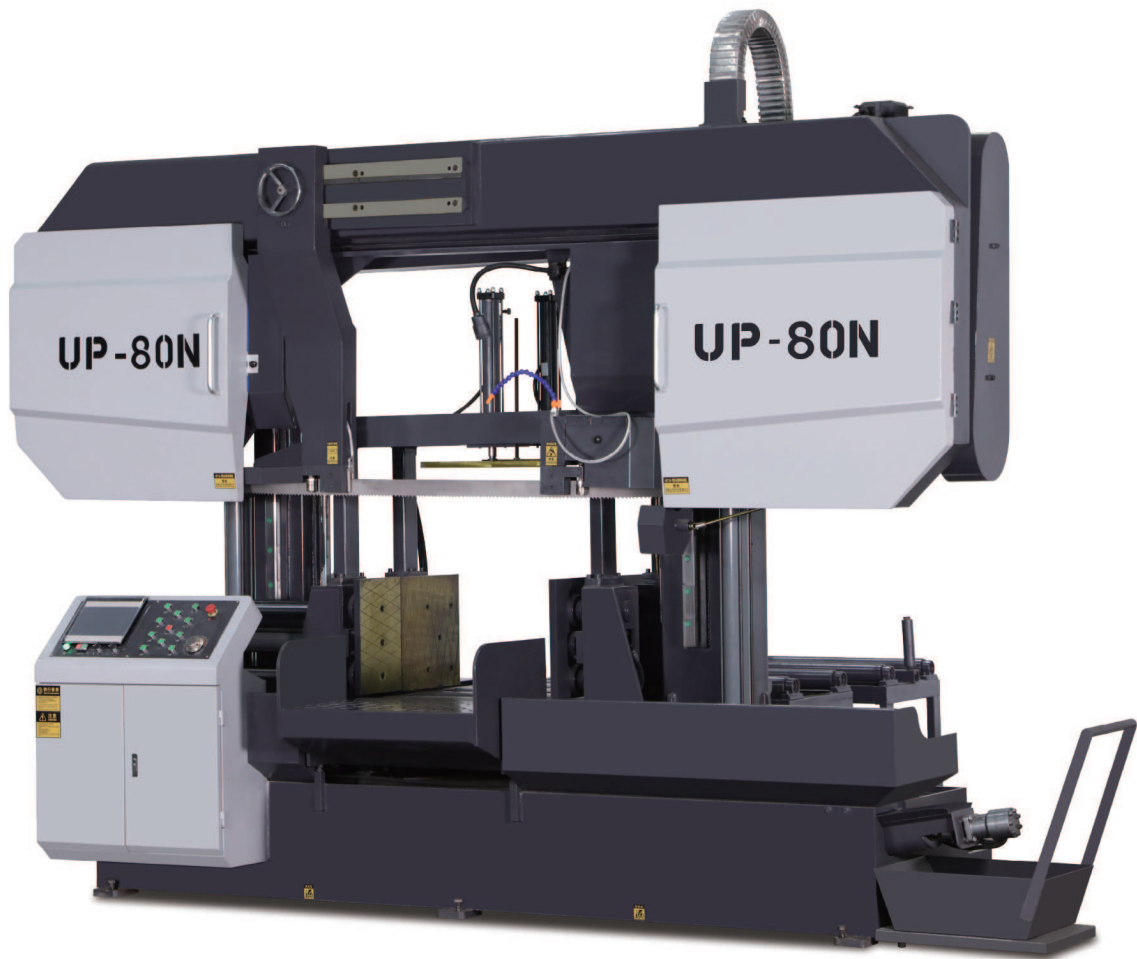

最大切削范围	800x800mm	带锯条规格	67x1.6x8850mm
锯条线速度	10-80(变频)m/min	主电机功率	11.0kw 4级
冷却电机功率	120w	液压电机功率	2.2kw
送料行程	500mm	机器重量	8000kg
油箱容量	115L	工作台高度	760mm
机器尺寸(静态尺寸)	4250x2330x2900mm	传动方式	蜗轮传动

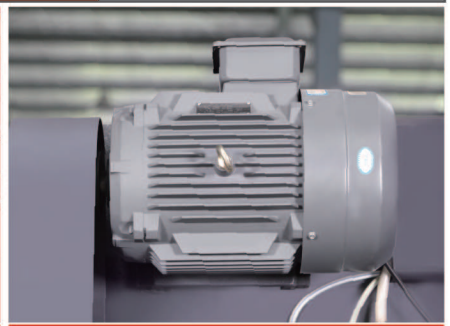

H1-100/120S

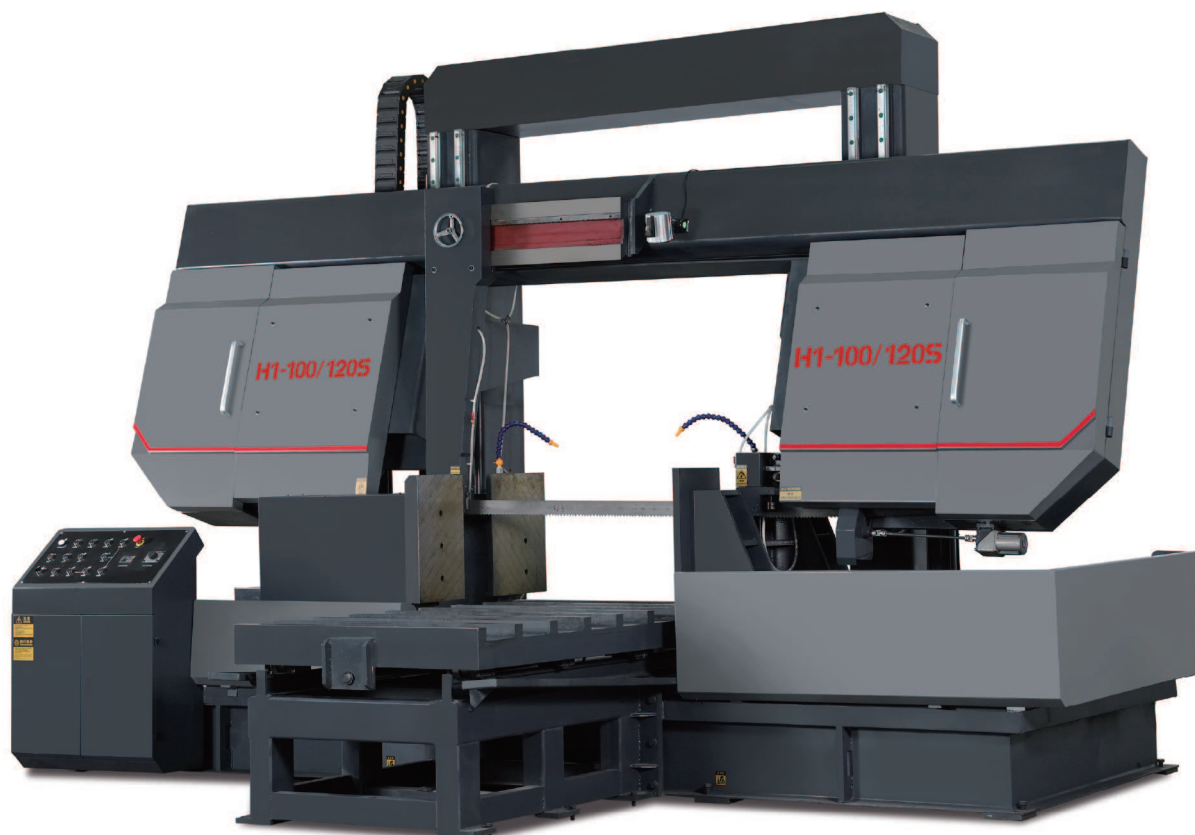

最大切削范围	1000x1200mm	工作台面高度	740mm
带锯条规格	67x1.6x10510mm	送料行程	2000mm
锯条线速度	10-88(变频)m/min	最小夹紧距离	650mm
主电机功率	15kw 6级	油箱容量	120L
冷却电机功率	120W	锯床总重量	14010KG
液压电机功率	2.2KW	机器尺寸(静态尺寸)	4850x2200x3300mm

